

КОРПУС ЗАМКА **LE314**, ОТКРЫВАЕМОГО РУЧКОЙ-СКОБОЙ, ДЛЯ ОДНОПОЛЬНОЙ ПРОФИЛЬНОЙ ДВЕРИ

Корпус замка соответствует требованиям Европейских стандартов SFS-EN 179 и SFS-EN 1125 и Российского ГОСТ Р 52750-2007, применяемых к устройствам экстренного выхода, а также требованиям стандарта SFS-EN 12209, распространяемого на замочные корпуса

Области применения

Открываемый ручкой-скобой замок **ABLOY®** LE314 рекомендуем использовать в дверях экстренного и запасного выхода.

EN 179 - АВАРИЙНЫЙ ВЫХОД (устройства аварийного выхода)

- РУЧКА ИЛИ НАЖИМНАЯ ПЛАНКА НА СТОРОНЕ ВЫХОДА

EN 1125 - ЭВАКУАЦИОННЫЙ ВЫХОД (устройства экстренного открывания дверей)

- НАЖИМНАЯ ШТАНГА НА СТОРОНЕ ВЫХОДА

Принцип работы замка

Автоматически защелкивающийся открываемый ручкой-скобой замок **ABLOY®** EXIT.

Изнутри замок всегда открывается с помощью ручки, нажимной планки или нажимной штанги.

Подходит для противопожарных дверей.

Замок всегда защелкивается (ночной режим) после закрывания двери.

LE314X – вариант замка с микропереключателем.

Запорные планки

EA307, EA308, 4613, 4614

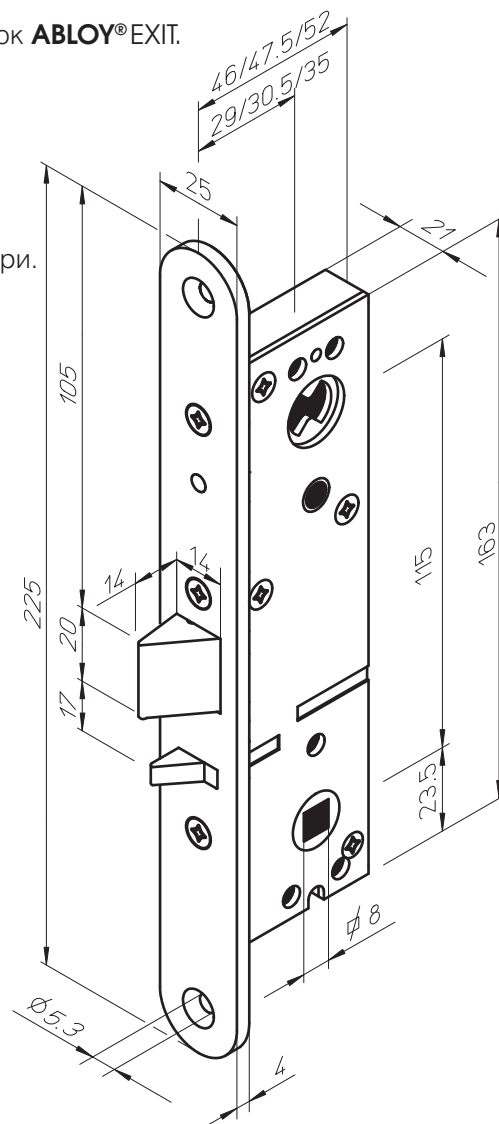

ЗАМКИ ДЛЯ ДВЕРЕЙ ЭКСТРЕННОГО ВЫХОДА

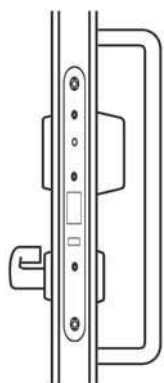

EN 179

ABLOY® EXH305

- корпус замка LE314
- наружный цилиндр CY047
- одиночная ручка
- ABLOY®EXIT** + «глухой» щиток для профильной двери
- ручка-скоба из ассортимента изделий **ABLOY®**

Снаружи замок можно открыть с помощью ключа и ручки-скобы, **изнутри всегда ручкой**

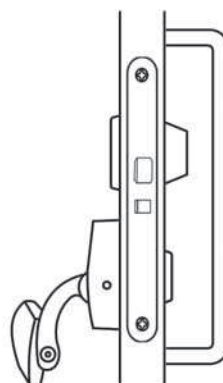

EN 179

ABLOY® EXP305

- корпус замка LE314
- наружный цилиндр CY047
- нажимная планка
- ABLOY®EXIT PPE003**
- ручка-скоба из ассортимента изделий **ABLOY®**

Снаружи замок можно открыть с помощью ключа и ручки-скобы, **изнутри всегда нажимной планкой**

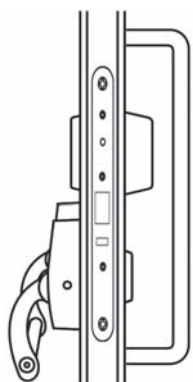

EN 1125

ABLOY® EXB305

- корпус замка LE314
- наружный цилиндр CY047
- нажимная штанга
- ABLOY®EXIT PBE003**
- ручка-скоба из ассортимента изделий **ABLOY®**

Снаружи замок можно открыть с помощью ключа и ручки-скобы, **изнутри всегда нажимной штангой.**

ЗАМКИ ДЛЯ ДВЕРЕЙ ЗАПАСНОГО ВЫХОДА

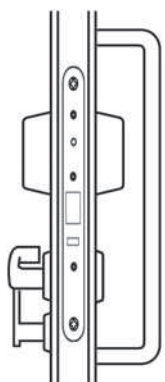

EN 179

ABLOY® EXH304

- корпус замка LE314
- пара цилиндров CY067
- одиночная ручка **ABLOY®EXIT** + «глухой» щиток для профильной двери
- блокиратор-пломбир
- ABLOY®EXIT EH900**
- ручка-скоба из ассортимента изделий **ABLOY®**

Снаружи замок можно открыть с помощью ключа и ручки-скобы, изнутри ключом.

В экстренной ситуации замок всегда можно открыть изнутри с помощью ручки, если сломать блокиратор-пломбир.

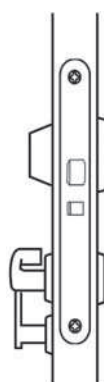

EN 179

ABLOY® EXH307

- корпус замка LE314
- внутренний цилиндр CY068
- одиночная ручка **ABLOY®EXIT** + «глухой» щиток для профильной двери
- блокиратор-пломбир **ABLOY®EXIT EH900**

Изнутри замок можно открыть ключом.

В экстренной ситуации замок всегда можно открыть изнутри с помощью ручки, если сломать блокиратор-пломбир.

ПАРА РУЧЕК АВЛОУ®EXIT ДЛЯ ПРОФИЛЬНОЙ ДВЕРИ

Изделие	Код заказа	Поверхностная отделка	Чертеж
INOXI 3-19/0650 (возвратная пружина + раздельный шток) для двери толщиной 38–54 мм	EH143	Rt	
INOXI 3-19K/0650 (возвратная пружина + раздельный шток) для двери толщиной 38–54 мм	EH139	Rt	
PRESTO 3-20/0650 (возвратная пружина + раздельный шток) для двери толщиной 38–54 мм	EH132	Al/CR Al/AHO	
STRATO 13/0650 O (возвратная пружина + раздельный шток) для двери толщиной 38–54 мм	EH129	Ms/CR Ms/HA Ms/HCR Ms/KILA	
STRATO 13/0650 V (возвратная пружина + раздельный шток) для двери толщиной 38–54 мм	EH137	Ms/CR Ms/HA Ms/HCR Ms/KILA	

ОДНОСТОРОННИЕ РУЧКИ АВЛОУ®EXIT ДЛЯ ПРОФИЛЬНОЙ ДВЕРИ

Изделие	Код заказа	Поверхностная отделка	Чертежа
Ручка INOXI 3-19/0630 (возвратная пружина + винтовой шток) для двери толщиной 55–65 мм	EH243	Rt	
Ручка INOXI 3-19K/0630 (возвратная пружина + винтовой шток) для двери толщиной 55–65 мм	EH239	Rt	
Ручка PRESTO 3-20/0630 (возвратная пружина + винтовой шток) для двери толщиной 55–65 мм	EH232	Al/CR Al/AHO	
Ручка STRATO 13/0630 O правая (возвратная пружина + винтовой шток) для двери толщиной 55–65 мм	EH229	Ms/CR Ms/HA Ms/HCR Ms/KILA	
Ручка STRATO 13/0630 V левая (возвратная пружина + винтовой шток) для двери толщиной 55–65 мм	EH237	Ms/CR Ms/HA Ms/HCR Ms/KILA	

НАЖИМНЫЕ ПЛАНКИ ABLOY®EXIT

Изделие

Нажимная планка

PPE001
PPE002
PPE003

Поверхностная отделка

CR
HCR
M
HN

Чертеж

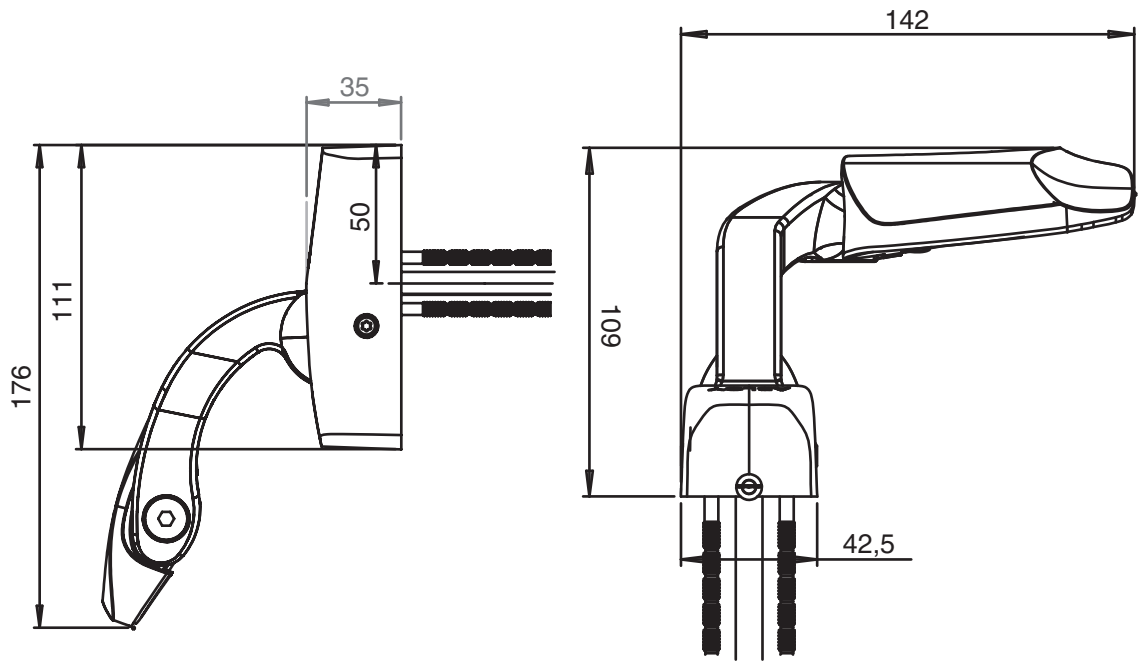

Цилиндр - нажимная планка

CY077 и CY080

Поверхностная отделка

CR
HCR
M
HN

NB!

Поверхностная отделка действительна только для цилиндра.

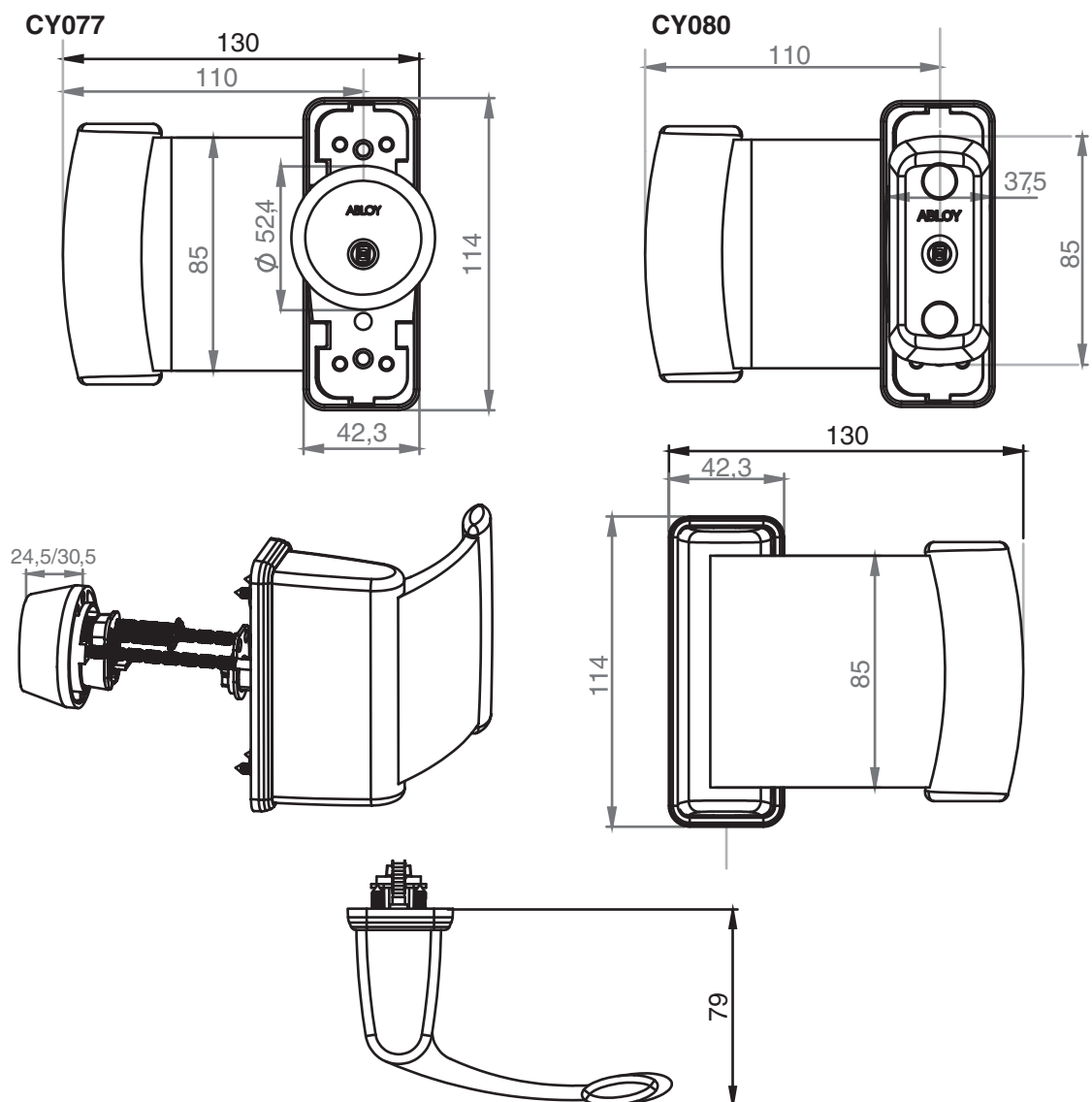

Изделие	Чертеж
<p>Нажимная штанга</p> <p>PBE001 PBE002 PBE003</p> <p>Поверхностная отделка</p> <p>CR HCR M HN</p>	<p>Technical drawing of a push bar. The drawing shows a side view of the handle with dimensions: 111 (total height), 35 (width of the top part), 50 (height of the top part), 86 (height of the main body), 103 (height of the base), 98 (width of the base), and 42 (width of the mounting bracket). A top view shows a long bar with a maximum length of 1236 mm and a width of 42 mm. A break symbol is shown in the middle of the bar.</p>
<p>Блокиратор-пломбир EN900</p> <p>NB! Запасной пломбир EN901</p>	<p>Technical drawing of a lock mechanism. The drawing shows two views: a side view and a top view. The side view shows a rectangular component with dimensions: 48 (height), 34 (height of the top part), 30 (width of the top part), 40 (width of the bottom part), and 94 (total height). The top view shows a component with dimensions: 8 (width of the top part), 6 (width of the bottom part), 77 (total width), 54 (height of the top part), and 72 (total height).</p>

ЗАПОРНЫЕ ПЛАНКИ

СПЛОШНЫЕ ДВЕРИ

LP711

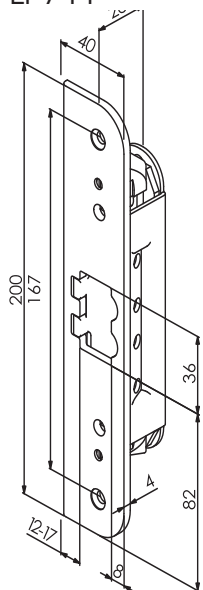

LP712

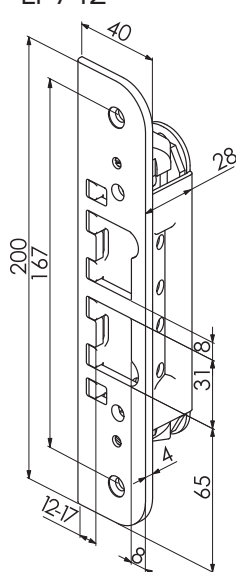

LP714

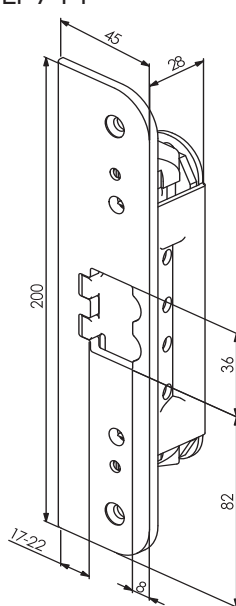

4613

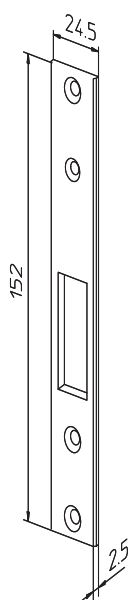

4614

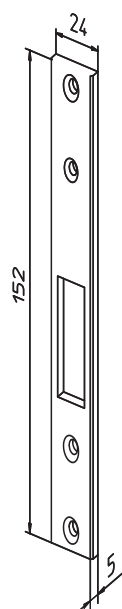

EA307

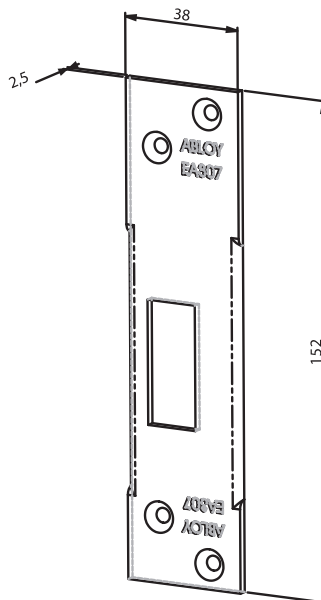

EA308

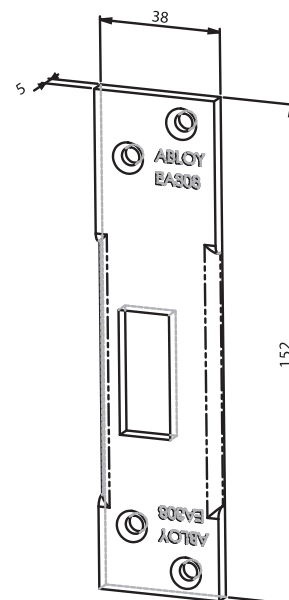

ДВЕРИ С ФАЛЬЦЕМ

LP721

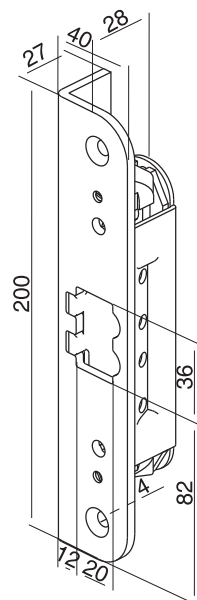

LP722

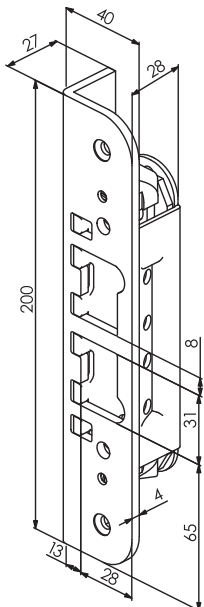

LP731

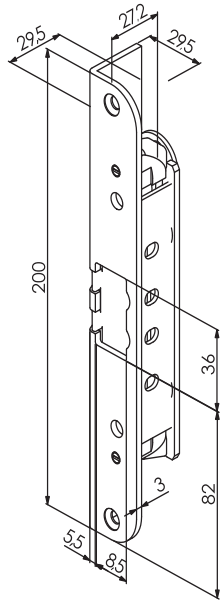

LP732

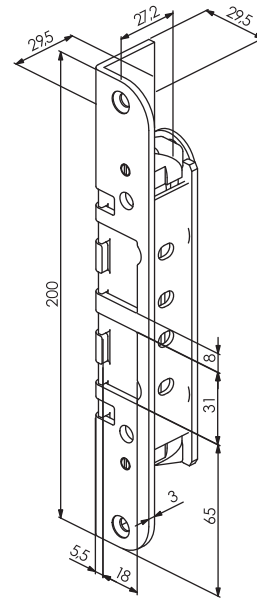

ДОПОЛНИТЕЛЬНЫЕ АКСЕССУАРЫ ДЛЯ КОРПУСОВ ЭЛЕКТРОМЕХАНИЧЕСКИХ ЗАМКОВ КАБЕЛПРОХОДЫ

EA280

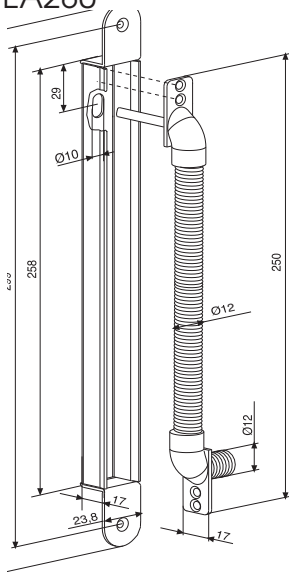

Максимально допустимый
угол открывания 120°

EA281

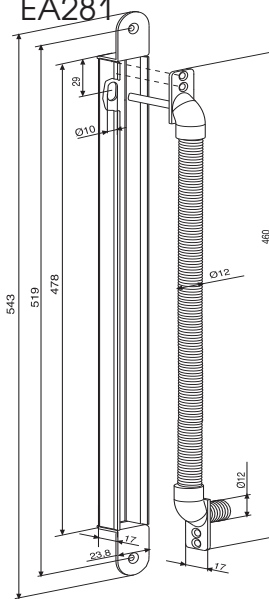

Максимально
допустимый угол
открывания 180°.
Используются всегда,
если петли выступают
более чем на 20 мм над
поверхностью рамы.

МАГНИТНЫЕ КОНТАКТЫ

Для деревянных дверей:

EA501 (односторонний контакт)

EA503 (двусторонний контакт)

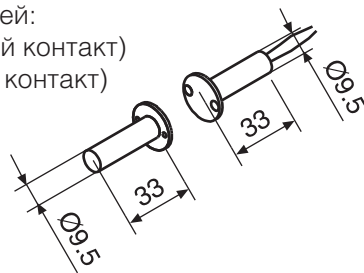

Для металлических дверей

EA502 (односторонний контакт)

EA500 (двусторонний контакт)

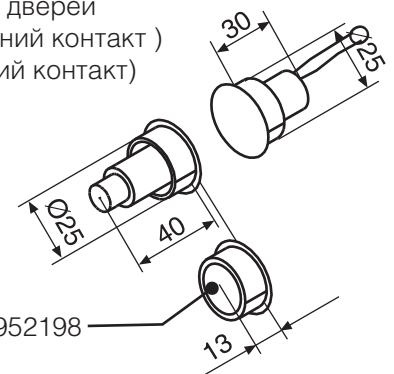

Тонкий магнит 952198

СОЕДИНИТЕЛЬНЫЕ КАБЕЛИ

С соединительными кабелями **ABLOY®** гарантируется работа замка до 200 000 открываний.

Кабели испытаны также на противопожарных дверях.

- 18 x 0,14 мм²

- Рабочая температура: -20...+60 °C

Для замков **EL480, PE480, EL580, PE580**

ABLOY® EA210 (6 м)

ABLOY® EA220 (10 м)

Для замков **EL402, EL502**

ABLOY® EA211 (6 м)

ABLOY® EA221 (10 м)

Для замков **EL490, PE490, EL590, PE590**

ABLOY® EA217 (6 м)

ABLOY® EA227 (10 м)

ABLOY® EA228 (0,5 м)

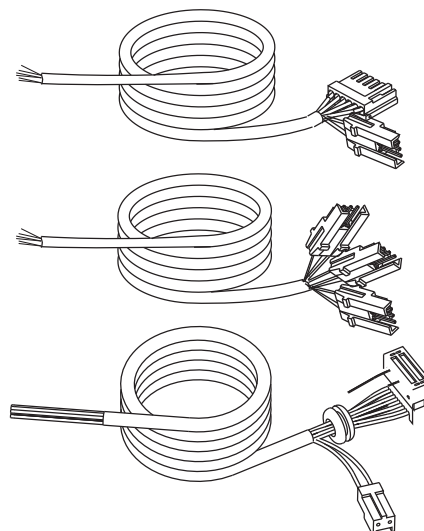

ИСПЫТАНИЕ, УСТАНОВКА И ОБСЛУЖИВАНИЕ НАЖИМНЫХ ИЗДЕЛИЙ ABLOY® EXIT

Аккредитованное учреждение по испытанию и сертифицированию испытало изделия **ABLOY® EXIT** согласно способу, предусмотренному в стандартах EN 179 и EN 1125 и Российского ГОСТ Р 52750-2007, и одобрило их. Комбинации изделий испытаны и одобрены в качестве комплекта.





В руководствах по установке приведена информация о том, какие изделия можно использовать вместе. Высота ручки, нажимной планки и нажимной штанги от поверхности пола должна быть 900–1100 мм. Установщик отвечает за правильную установку изделий и за контроль безошибочного функционирования согласно инструкциям производителя.

Для обеспечения безупречной работы нажимных механизмов изделия **ABLOY® EXIT** следует обслуживать и проверять через каждые три месяца согласно предоставленным производителем инструкциям по обслуживанию и контролю. За обслуживание и проверку функционирования отвечает владелец недвижимости. Исполнитель работы должен иметь необходимую квалификацию.

Руководства по установке изделий **ABLOY® EXIT** для металлических дверей поставляются вместе с комплектами ручки, нажимной планки и нажимной штанги. За установку корпусов электромеханических замков всегда отвечает уполномоченная ABLOY замочная фирма.

ТАБЛИЦА СОВМЕСТИМОСТИ ИЗДЕЛИЙ ABLOY® EXIT

		НАЖИМНАЯ ПЛАНКА						НАЖИМНАЯ ШТАНГА			ПАРА РУЧЕК				ВНУТРЕННЯЯ РУЧКА					
		СУ077 (цилиндр + нажимная планка)		СУ080 (цилиндр + нажимная планка)		PBE001		PBE002		PBE003		СПЛОШНАЯ ДВЕРЬ		ПРОФИЛЬНАЯ ДВЕРЬ		СПЛОШНАЯ ДВЕРЬ		ПРОФИЛЬНАЯ ДВЕРЬ		
		PPR001	PPR002	PPR003	INOX1 3-19/032	INOX1 3-19K/032	PRESTO 3-20/032	STRATO 13/032 P и V	INOX1 3-19/0650	INOX1 3-19K/0650	PRESTO 3-20/0650	STRATO 13/0650 P и V	INOX1 3-19/030	INOX1 3-19K/030	PRESTO 3-20/030	STRATO 13/030 P и V	INOX1 3-19/0630	INOX1 3-19K/0630	PRESTO 3-20/0630	STRATO 13/0630 P и V
КОРПУС ЗАМКА	КОРПУС ЗАМКА																			
КОРПУСА МЕХАНИЧЕСКИХ ЗАМКОВ	СПЛОШНАЯ ДВЕРЬ	LE180																		
		LE184																		
		LE185																		
	ПРОФИЛЬНАЯ ДВЕРЬ	LE310																		
		LE314																		
		LE315																		
	СПЛОШНАЯ ДВЕРЬ	EL502																		
		EL580																		
		PE580																		
EL590																				
PE590																				
ПРОФИЛЬНАЯ ДВЕРЬ	EL402																			
	EL480																			
	PE480																			
	EL490																			
	PE490																			

-  = пара ручек по выбору
-  = с внутренней стороны по выбору нажимная планка или нажимная штанга, с наружной стороны ручка
-  = с внутренней стороны по выбору нажимная планка или нажимная штанга, с наружной стороны ручка-скоба
-  = с внутренней стороны по выбору ручка или опломбированная ручка и с наружной стороны ручка-скоба

*) = внешние ручки/ручки-скобы из ассортимента продукции «Скобяные изделия **ABLOY®**»